



ASSA ABLOY DC860

- Скрытый доводчик с Cam-Motion технологией и малая Стандартный Скрытая скользящая тяга G892 or Стандартный Скрытая скользящая тяга G893
- Соответствует требованиям безбарьерных зданий (DDA/ CEN TR 15894)
- Сертифицировано в соответствии с EN 1154, категория 1-5
- подходящий для противопожарных двери
- для одностворчатой двери шириной до 1250 мм

Характерные особенности DC860

- Может быть Используется для левых и правосторонних двери
- Скорость зарывания и конечная скорость закрывания регулируется сверху через клапаны регулировки
- втроенный ветровой тормоз
- Термодинамические клапаны для постоянных показателей
- Угол открывания до 120°
- Большой спектр применения
- Версии с 4 мм и 8 мм удлинителями шпindelей
- Стандартные цвета: серебристый EV1
- Различные отделки доступны по заказу



CE	Abloy Oy	11
	PO Box 108 80101 Joensuu, Finland	
0432-CPD-0047	EN1154:1996+A1:2002	3 8 5 1 1 1 2

{Characteristics of standard guide rail G892}

- малая категория Скользящая тяга
- для стандартного применения
- Установочные размеры: см. схему

{Characteristics of guide rail G893}

- Скользящая тяга подходящая для оснащения устройством удержания в открытом положении и ветровым тормозом
- Установочные размеры: см. схему (размеры в скобках)

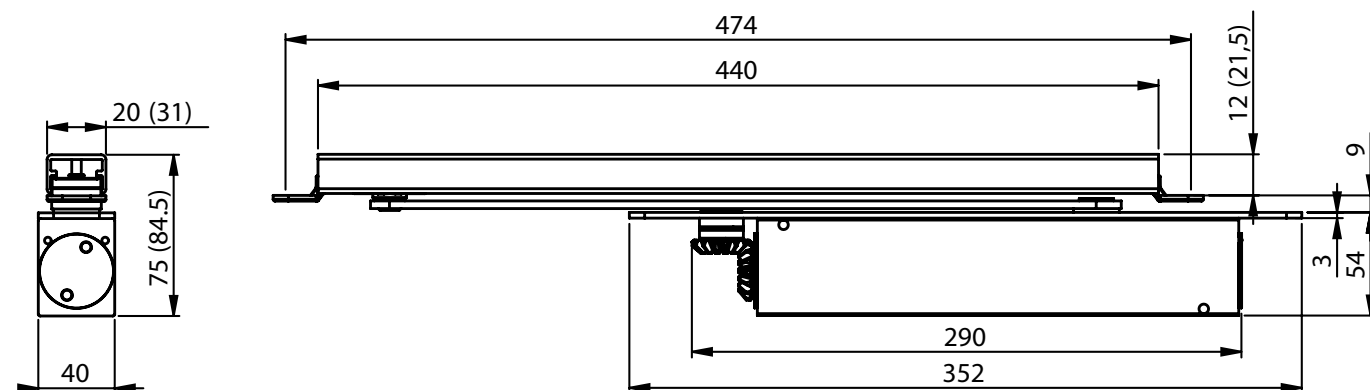

Технические характеристики

Технические характеристики	
Переменно регулируется Усилие закрывания	EN 1-5
Ширина двери до	1250 мм
Защита от огня и дыма	да
DIN направление	Левый / Правосторонняя
Скорость закрывания	Изменяемый 120° - 0°
Скорость конечного закрывания	Переменная 7° - 0°
Угол открывания	са. 120°
Вес	2,3 кг
Высота	54 мм
Глубина	40 мм
Длина	290 мм
проверено согласно	EN 1154
CE маркировка для строительных изделий	да

Преимущества в деталях

наш сервис для Вас: здесь Вы можете смотреть индивидуальные преимущества наших доводчик модель в соответствии с Вашей сферой бизнеса.

Сегмент покупателей	Преимущества
Проектировщики	- Широкий спектр применения: противопожарные и стандартные двери - Соответствует требованиям безбарьерных зданий (DDA, CEN/TR 15894) - комплексные функция, Стандартный или опция
Строители	- Быстрая и простая установка - Быстро и просто регулируется - Подходящий для лево и правосторонних двери
Торговля	- снижению инвентарь стоимость благодаря модульный продукт спектр - Один продукт подходящий для множества вариантов монтажа - Дополнительные аксессуары доступны для всего продукт спектр
Пользователь	- легче скорость открывания и улучшение доступа благодаря быстро снижающемуся усилию - В большой степени не реагируют на температурные колебания благодаря Термодинамические клапаны

Спецификация для DC860

ASSA ABLOY Скрытый доводчик DC860 с Cam-Motion технологией и Скрытая скользящая тяга в соответствии с EN 1154

- Усилие закрывания плавно регулируется, EN категория 1-5, для двери шириной до 1250 мм
- Скорость закрывания, конечная скорость закрывания и Усилие закрывания плавно регулируется когда установлен
- CE одобрено
- Подходящий для лево и правосторонних двери
- Дополнительная проверка пригодности требуется для соответствия противопожарным дверям

Аксессуары:

- Малая скрытая скользящая тяга G892
- Стандартный Скрытая скользящая тяга G893
- Механическое устройство удержания в открытом положении A152 для G893
- Механическое Демфер открывания A153 для G893
- Механический дэмпер открывания A157 для G892
- Крепежная пластина A162

Цвет

- серебристый EV1
- возможна отделка на заказ

Вы можете найти в сборе спецификаций в интернете: www.ASSAabloy.de, вкладка Сервис в разделе поддержки

Чертежи

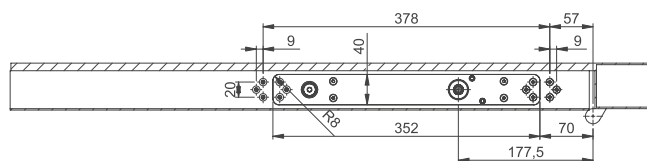
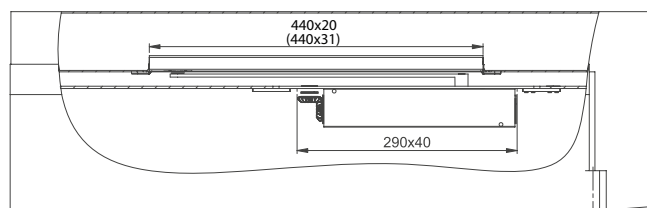
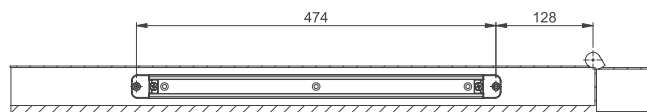
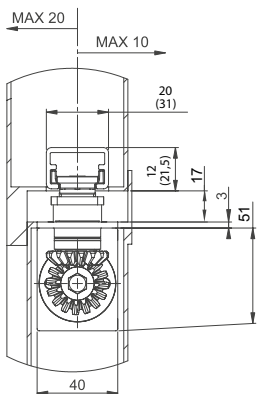
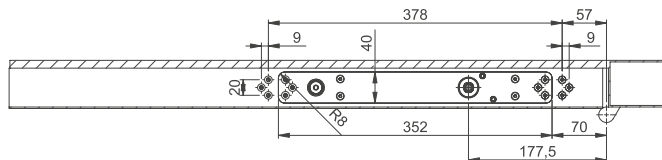
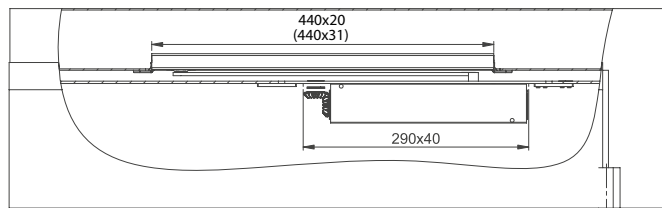
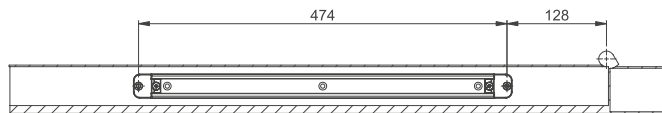
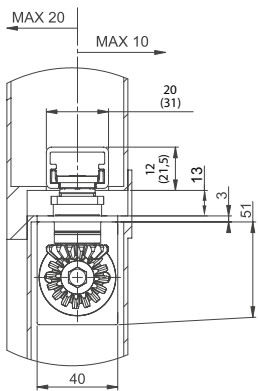
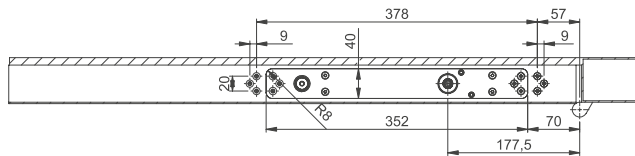
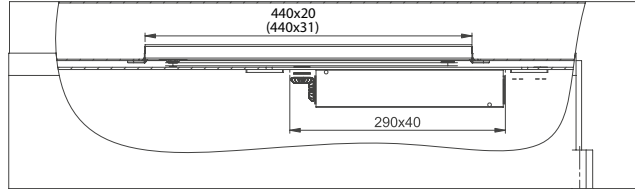
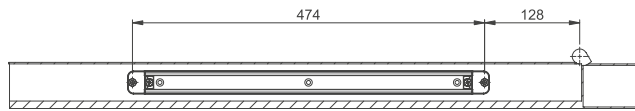
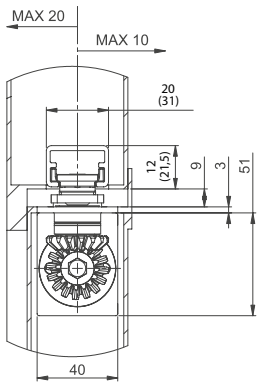

Установочные размеры
Правосторонняя дверь
показана в диаграмме
Левосторонняя дверь
является обратной

Установочные
размеры с 4 мм шток
удлинитель
Правосторонняя дверь
показана в диаграмме
Левосторонняя дверь
является обратной

Установочные
размеры с 8 мм шток
удлинитель
Правосторонняя дверь
показана в диаграмме
Левосторонняя дверь
является обратной

DC860

Аксессуары

устройство удержания в открытом положении A152

Механическое устройство удержания в открытом положении для двери которая иногда должна быть охраняема в в открытом положении
Простая установка в скользящую тягу G893.

Угол удержания в открытом положении макс. 120°.

Настраиваемое усилие фиксатора в открытом положении

Не Одобренная для использования с противопожарные двери.



Демфер открывания A153

Помогает предотвратить дверь и ручку От ударов о заднюю стену.

простой монтаж в Скользящая тяга G893, Не заменяет ограничитель двери.



Демфер открывания A157

Помогает предотвратить дверь и ручку От ударов о заднюю стену.

простой монтаж в Скользящая тяга G892, Не заменяет ограничитель двери.



Крепежная пластина A162

Набор монтажной пластины для металлических дверей



Bezeichnung / Artikel	Best. Nr.	Bezeichnung / Artikel	Best. Nr.
DC860, EN категория 1-5, серебристый EV1	DC860-----EV1-	Скрытая Скользящая тяга G893, возможна отделка на заказ	DCG893-----XXXX
DC860, EN категория 1-5, 4 мм шток удлинитель, серебристый EV1	DC8604-----EV1-	устройство удержания в открытом положении A152,	DCA152-----
DC860, EN категория 1-5, 8 мм шток удлинитель, серебристый EV1	DC8608-----EV1-	Дэмпфер открывания A153,	DCA153-----
Стандартная скрытая скользящая тяга G892, серебристый EV1	DCG892-----EV1-	Дэмпфер открывания A157,	DCA157-----
Стандартная скрытая скользящая тяга G892, возможна отделка на заказ	DCG892-----XXXX	Монтажная пластина A162,	DCA162-----40
Скрытая Скользящая тяга G893, серебристый EV1	DCG893-----EV1-	Гальванизированный	